

**BLACK JACK** 1000L**QUALIDADE PROFISSIONAL**  
**CALIDAD PROFESIONAL**EXTRA POWER DO BRASIL IMR EXR LTDA  
CNPJ: 11.780.196/0001-09  
contato@extrapowerbrasil.com.br  
www.extrapowerbrasil.com.br  
VALIDADE INDETERMINADAEN ARGENTINA IMPORTA Y DISTRIBUYE  
EXTRA POWER S.A.  
CUIT: 30-70745700-4  
ventas@extrapowersa.com.ar  
www.extrapowersa.com.ar  
www.blackjack.com.arMADE IN CHINA  
FABRICADO NA CHINA  
SOB ESPECIFICAÇÃO DA EXTRA POWER DO BRASIL

## Auxiliar Partida Bateria Veicular Arrancador Portátil Multifuncção

JP168



- Auxiliar portátil de batería e outros acessórios-multifuncionais é o menor mais rápido auxiliar de partida portátil do mercado. / Es el arrancador portátil patentado más pequeño y ligero del mercado
- Indicado para cargar baterías para diferentes dispositivos: teléfonos celulares, tablets, computadores portátiles, mp3/mp4, psp, etc. dois tipos de luzes led.
- Apto para cargar baterías para diferentes dispositivos: teléfonos celulares, tablets, computadoras portátiles, MP3/MP4, PSP Etc.
- Dois tipos de luzes led. / Dos tipos de luces LED
- Diseño apropiado de seguridad que proporciona partida e carregamento perfeitos e uniformes. / Diseño de protección de seguridad múltiple asegura un arranque sin desperfectos.

**Passos para utilizar como auxiliar de partida em automóveis / Pasos para utilizar como arrancador de automóviles****ADVERTÊNCIAS / ADVERTENCIAS**

- Não altere a sequência dos passos indicados para o auxiliar de partida portátil.  
No altere los pasos de la secuencia de uso del arrancador portátil.
- ⚠ Não utilize o auxiliar de partida quando não estiver a plena carga ou com indicador luminoso menor que 3. / No utilice el arrancador portátil para darie arranque a un vehículo si el nivel del indicador luminoso es inferior a 3.
  - ⚠ Não desconecte o auxiliar de partida da bateria antes de 30 segundos depois de ter dado a partida no veículo. / No desconecte el arrancador de la batería hasta 30 segundos después de haber encendido el vehículo.





JP168

**BLACK JACK** TOOLS

QUALIDADE PROFISSIONAL  
CALIDAD PROFESIONAL

- Indicado para diferentes tipos de veículos com partida rápida e fácil de utilizar.  
Apto para diferentes vehículos, arranque rápido y fácil de utilizar.
- Indicado para câmeras filmadoras e DVD.  
Apto para diferentes tipos de câmaras de DVD.
- Indicado para todos tipos de computadores portáteis e tablets.  
Apto para computadores portáteis.
- Indicado para diferentes tipos de aparelhos celulares.  
Apto para diferentes tipos de telefones móveis, MP3/MP4 y otros dispositivos móviles.
- Luz LED incluída · Luz Brillante · Longa Duração.  
Luz LED incluída · Luz brillante · Extra Duración.

## Auxiliar Partida Bateria Veicular Arrancador Portátil Multifunción

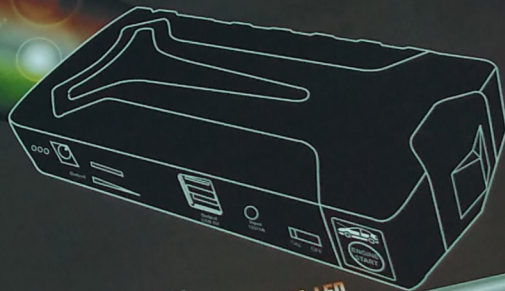

TECNOLOGIA LED

## CARRINHO DE FERRAMENTAS COM ORGANIZADOR

- CARRINHO DE FERRAMENTAS + MALETA + ORGANIZADOR +BANDEJA + BOLSO DE POLIÉSTER.
- GRANDE CAPACIDADE DE ARMAZENAGEM EM SUAS MÚLTIPLAS DIVISÕES.
- CARRINHO DE FÁCIL MANUSEIO GRAÇAS A SUAS RODAS DE BORRACHA E SUA PRÁTICA ALÇA DESTACÁVEL.



### GRANDE CAPACIDADE DE ARMAZENAGEM



**MJ-2068**

**630 x 470 x 270mm**



**EXTRA  
POWER**

**LANÇAMENTO**

# CAIXA

CONSERVADORA DOBRÁVEL

## ARTIC ICE



**Código MC060**

- Produzida em Polipropileno de alta resistência com exclusiva tecnologia de bloqueio térmico;
- Mantém frio por até 10 Horas;
- Permite o uso com gelo em gel reutilizável;
- Dobrável, facilidade na hora de levar ou guardar;
- Capacidade de até 38 Litros;
- Armazena até 60 latinhas de 350 ml;
- Conserva frio e quente.



SUPORE P/

**TV**

**EXTRA<sup>®</sup>  
POWER**

**LANÇAMENTO**

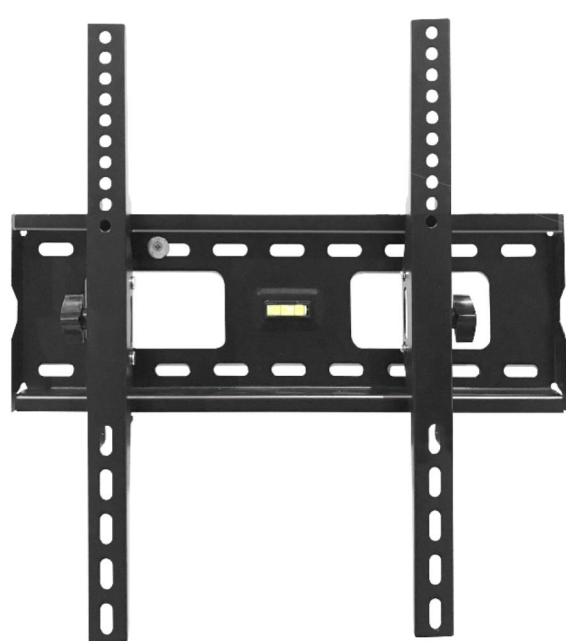

**W101 - SUPORE PARA  
TV BASCULANTE 14" - 55"**

Medidas montado de 40 cm x 40cm  
Inclinação de 15°  
Suporta até 40 kg  
Medidas da embalagem 0,49x0,16x0,05cm  
Peso total 1,70KG

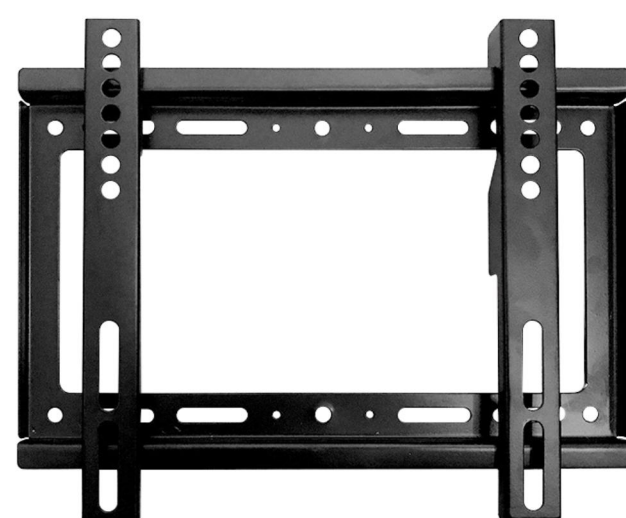

**W102 - SUPORE FIXO  
PARA TV 14" - 42"**

Medidas montado 20x20cm  
Suporta até 30 KG  
Medida da embalagem 0,30x0,20x0,03cm  
Peso total 0,50KG

**W103 - SUPORE PARA  
TV COM BRAÇO 14" - 42"**

Medidas montado 20x20cm  
Inclinação 15°  
Suporta até 40KG  
Medidas da embalagem 0,30x0,23x0,07cm  
Peso total 0,90kg

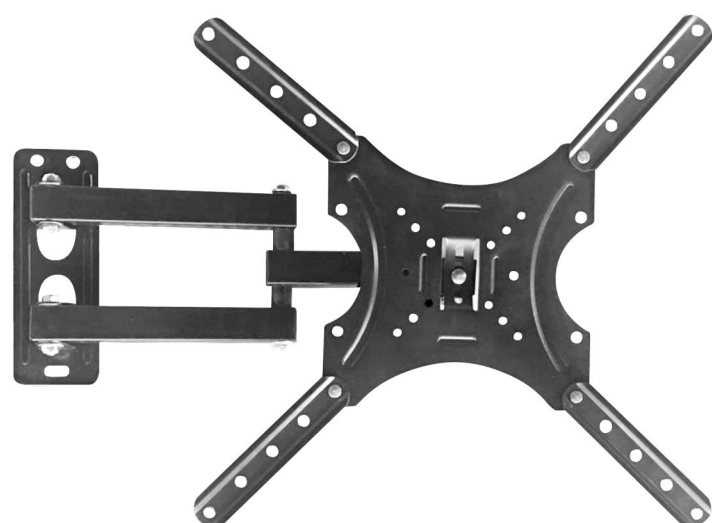

**W104 - SUPORE PARA TV  
BASCULANTE COM BRAÇO 14" - 55"**

Medidas montado 40x40cm  
Inclinação 15°  
Suporta até 40kg  
Medidas da embalagem 0,30x0,23x0,07cm  
Peso total 1,55kg

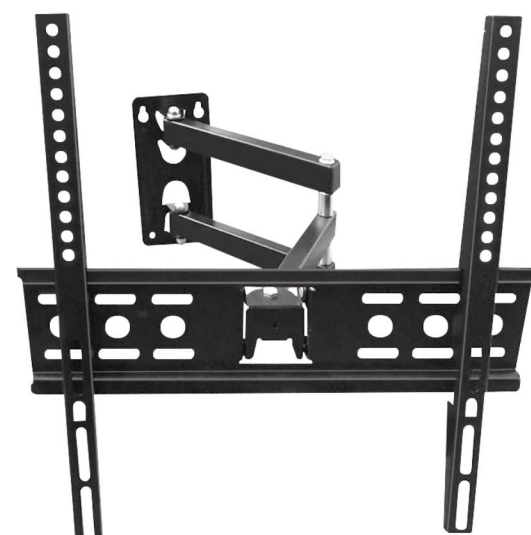

**W105 - SUPORE PARA TV  
BASCULANTE COM BRAÇO 26" - 55"**

Medidas montado 40x40cm  
Inclinação 15°  
Suporta até 40kg  
Medidas de embalagem 0,46x0,20x0,05cm  
Peso total 2,15kg



# MESA BANCADA TRABALHO DOBRÁVEL MULTIUSO

Bancada de Ferramentas portátil, com barra transversal onde pode ser utilizado como porta ferramentas.

- Ideal para trabalhos como lixar, pintar, reparos ou manutenção
- Com presilhas ajustáveis e régua
- Compacta e resistente, permite fixação de peças de diversos tamanhos e formatos
- Suporta cargas até 100Kg
- Fixação firme e precisa
- Conjunto de prendedores para todos os seus trabalhos de lixar, marcenaria, serra e outras utilidades
- 4 pegadores ajustáveis manuais para prender com uma larga variedade de regulagem
- Bancada dobrável para fácil armazenagem
- Armação construída em aço com pés de borracha anti-derrapante
- Largura: 56 cm
- Altura: 78 cm
- Comprimento: 62 cm



Cod: A220

**BLACK JACK** 10015

FERRAMENTAS PROFISSIONAIS



# ESQUADRO DE PRECISÃO P/ SOLDA E MARCENARIA

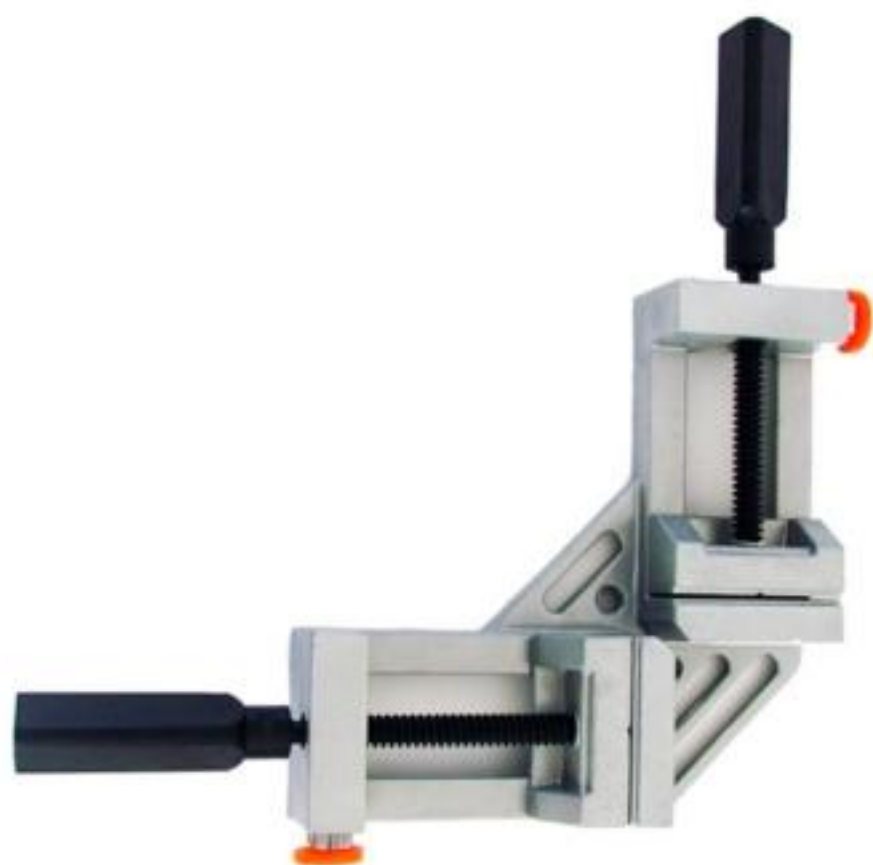

- Firmeza no engate para fixação de peças em 90 graus.
- Pode ser usado como guia para corte em 45 graus.
- Uso em marcenaria ou solda.
- Fabricado em alumínio de alta resistência com botão para liberação rápida.
- Abertura de cada morsa: 65mm

Código: C155

**BLACK JACK** TOOLS

FERRAMENTAS PROFISSIONAIS

# JOGO DE CHAVES COMBINADAS E ESTRELA - VERSA



B670

- Forjadas em Aço Cromo Vanádio;
- Utiliza o princípio da alavanca para apertar ou desapertar parafusos e porcas com perfil sextavado.



Código:

**B670 - 12 peças, FIXA e ESTRIADA:  
6, 7, 8, 9, 10, 11, 12, 13, 14, 17, 19 e  
22mm.**

**B671 - 15 peças, FIXA e ESTRIADA:  
6, 7, 8, 9, 10, 11, 12, 13, 14, 17, 19, 22,  
27, 30 e 32mm.**

B671

**B672 - 12 peças chave estrela 6 a  
32 mm (6x7, 8x9, 10x11, 12x13, 14x15,  
16x17, 18x19, 20x22, 21x23, 24x27,  
25x28 e 30x32mm).**



B672

**BLACK JACK** TOOLS

FERRAMENTAS PROFISSIONAIS

# JOGO CHAVE COMBINADA COM CATRACA - 5 PÇS



- Chave Combinada com Catraca Kit com 5 Peças Tamanhos: 8, 10, 12, 13, 14mm;
- Forjadas em Aço Cromo Vanádio;
- Acompanha estojo organizador;

Cod: B642

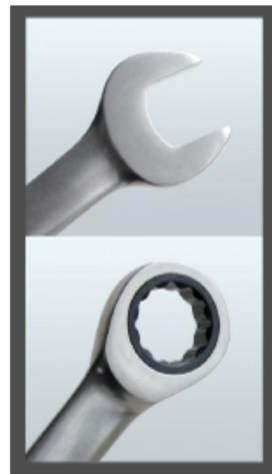

**BLACK JACK** 1001

FERRAMENTAS PROFISSIONAIS

# SERRA COPO PARA ALVENARIA 65MM COM HASTE DE 40CM

Serra copo em metal duro, de alta qualidade, com haste adaptadora com encaixe SDS-Plus. Acompanha broca guia com ponta de vídea.

- Diâmetro serra copo de 65 mm
- Comprimento serra copo 6 cm
- Comprimento haste 40 cm
- Broca de vídea
- Corpo de aço e inserções de vídea
- Encaixe SDS-PLUS
- Para realizar perfurações de até 40 mm

Código: J026



**BLACK JACK** TOOLS

FERRAMENTAS PROFISSIONAIS

# CHAVE CATRACA ARTICULADA C/ ENCAIXE DUPLO



- Chave catraca articulada reversível com duplo encaixe permitindo maior versatilidade;
- Seu sistema articulado permite acesso a locais difíceis como motores de veículos;
- Cabo emborrachado e ergonômico; Trabalha em sentido horário e anti-horário; Duplo encaixe de: (1/2" e 3/8") e (3/8" e 1/4")

Códigos:

B492 (1/2" e 3/8")

B493 (3/8" e 1/4")



**BLACK JACK** 3101

FERRAMENTAS PROFISSIONAIS

Product News – 006 / 2019

# CHAVE UNIVERSAL P/ ESMERILHADEIRA



- Indicada p/ utilização em esmerilhadeiras de 4 1/2" e 7" de diversas marcas para a substituição dos discos.
- Cabo ergonômico e emborrachado para mais segurança e conforto na utilização.
- Medida da chave: 7 1/2"

Código: B555

**BLACK JACK** TOOLS

FERRAMENTAS PROFISSIONAIS

# DISCO DE CORTE PARA AÇO INOX



Disco de Corte indicado para trabalho em aço inoxidável.

- Disco de corte Fino para operações rápidas;
- Maior velocidade de corte;
- Cortes com menos rebarbas e mais precisos;
- Menos esforço aplicado;
- Menor geração de calor – minimiza a queima das peças;
- Excelente aproveitamento de material;
- 2 telas de segurança

Código:

**J500 – 115 x 1,2 x 22,23 MM (4,5");**

**J501 – 180 x 1,6 x 22,23 MM (7");**

**J502 – 230 x 1,8 x 22,23 MM (9").**



# TRENA LASER 40M COM NÍVEL



- Todas as funções relevantes em design compacto;  
Medição de comprimentos, determinação
- de áreas, cálculo de volumetrias –  
operação intuitiva em tudo;
- A função de memória permite um acesso  
fácil às últimas dez medições;
- Resultados de medição fiáveis testados  
sob todas as circunstâncias
- Mostrador de 3cmX3cm com iluminação  
para excelente legibilidade;
- Carcaça robusta com classe de proteção  
IP54 (proteção contra projeções de água  
e pó);
- Medição indireta de alturas.

## Informações Técnicas:

*Amplitude de medição 0,15 – 40 m*

*Precisão de medição, normal. +/- 2,0 mm*

*Tempo de medição, normal. < 0,5 seg.*

*dimensões de 112X50X25mm.*

*Acompanha alça, e duas pilhas AAA.*

Código:

**B769**

**BLACK JACK** 1001

FERRAMENTAS PROFISSIONAIS



# PISTOLA HVLP ELÉTRICA 1000cc C/ COMPRESSOR 510W - 127v e 220v

 **VERSA**



Pistola de Pintura Elétrica com Compressor HVLP 510W Versa. Pinte grandes áreas em pouco tempo. Pulveriza a tinta de forma uniforme garantindo melhor acabamento



- Potência 510W: melhor rendimento e economia
- Diâmetro do bico: 1mm
- Pressão de trabalho: 2 a 5 psi
- Capacidade de trabalho: 100-200 ml/min
- Reservatório de alumínio: 1 litro
- Mangueira flexível de 1,5 m
- Fluxo de ar: 1.500 L/min
- Componentes metálicos garantem maior durabilidade: Bico, Agulha, Gatilho, Gaxeta, Regulador de leque e caneca
- Pinte grandes áreas em pouco tempo
- Pulveriza a tinta de forma uniforme garantindo melhor acabamento

Código:

Opção 127V – PIST127V510W

Opção 220V – PIST220V510W



**BLACK JACK** 1001

FERRAMENTAS PROFISSIONAIS

# PISTOLA PARA TEXTURA E CHAPISCO COM FUNIL DE 5 LITROS

 **VERSA**



Pistola para pintura com funil Versa com carga superior e capacidade maior de armazenamento de tinta. É indicada para aplicação de texturas, grafiatos e chapisco.

- Funil de plástico, leve e pratico;
- Caneca de plástico com capacidade para 5 litros;
- Com regulador de atomização, fluxo e entrada de ar;
- Bocal e agulha em aço inoxidável;
- Comprimento do funil: 26cm;
- 3 opções de bico: 4, 6 e 8mm.

Código: **GPV005**



**BLACK JACK** STOIL

FERRAMENTAS PROFISSIONAIS

**LANÇAMENTO**

**EXTRA  
POWER**

## PISTOLA DE PINTURA HVLP VERSA MAX

- Volume da caneca: 600 ml
- Pressão de trabalho: 4,5 bar (64 psi)
- Regulagem de bico: 1,5 até 2,0 mm
- Entrada de ar encaixe: ¼"
- Largura media do leque: 160 – 230 mm
- 01 ano de garantia

**COD NEU2009**



# LIXADEIRA PNEUMÁTICA CIRCULAR ORBITAL 5"

 **VERSA**



Lixadeira pneumática orbital indicada para lixar, polir e preparar diversas superfícies. Possui sistema de sucção de pó, com adaptador de aspirador. Lixadeira compacta, eficiente e fácil de utilizar.

**- Acessórios inclusos:**

- :: Saco coletor de pó
- :: Mangueira
- :: Chave de aperto
- :: Base com velcro com 6 furos

**- Especificações Técnicas:**

- :: Base: 5"
- :: Rotação s/ carga: 9.000rpm
- :: Consumo de ar instantâneo: 4pcm
- :: Pressão de trabalho: 90psi - 7,5Bar
- :: Entrada de ar: 1/4"
- :: Disco de lixamento: 5"
- :: Curso de operação: 4,8mm
- :: Nível de ruído máximo: 84dB

Código:

**NEU4090**



**BLACK JACK** TOOLS

FERRAMENTAS PROFISSIONAIS

## JG MARTELOS E TASSOS COM MALETA EM AÇO FORJADO



Jogo de Martelos e Tassos 07 pçs fabricadas em aço forjado. Indicado para uso em reparos automotivos. Acompanha maleta plástica para armazenamento e transporte, oferecendo organização e praticidade.

- Jogo de martelos e tassos;
- Fabricados em aço forjado de alta resistência;
- Martelos com cabo de borracha para melhor conforto;
- Acompanha maleta plástica para armazenamento e transporte das peças;
- Ideal para funilaria em geral.



### Jogo com 7 peças, sendo:

- 01 Tasso curvo
- 01 Tasso salto
- 01 Tasso trilho
- 01 Tasso duplo
- 01 Martelo pena reta
- 01 Martelo face plana
- 01 Martelo com ponta curta

Código:

**G150**



**BLACK JACK** TOOLS

FERRAMENTAS PROFISSIONAIS



## JG CHAVES DOBRÁVEIS CABO EMBORRACHADO – ALLEN E TORX 08 PEÇAS TIPO CANIVETE AÇO CROMO VANÁDIO

Formato canivete facilita o transporte e a empunhadura, revestimento emborrachado, produzido em Aço Cromo Vanádio.

Medidas:

ALLEN

- 1.5, 2, 2.5, 3, 4, 5, 5.5 e 6mm

TORX

- T9, T10, T15, T20, T25, T27, T30, T40

Código:

**B453 – ALLEN**

**B454 – TORX**



**BLACK JACK** TOOLS

FERRAMENTAS PROFISSIONAIS



## TRENA PROFISSIONAL FITA DE AÇO AUTO TRAVANTE

Trena Profissional AUTO TRAVANTE emborracha com fita de aço revestida de nylon. Graduação em milímetros e polegadas de fácil leitura.

- Comprimento da fita com opções de 3, 5 e 8 metros;
- Largura da fita 16, 19 e 25mm;
- Com trava;
- Graduação em milímetros e polegadas;
- Desenho ergonômico;
- Fita de aço revestida em nylon;
- Grampo para cinto.



**COD D005** 3m x 16mm

**COD D006** 5m x 19mm

**COD D007** 5m x 25mm

**COD D008** 8m x 25mm

**BLACK JACK** TOOLS

FERRAMENTAS PROFISSIONAIS

Product News – 007 / 2019

# CAIXA DE FERRAMENTAS PLÁSTICA COM BANDEJA E ORGANIZADOR



- Caixa plástica com **fecho metálico** e três organizadores na tampa removível, com bandeja interna.



Códigos e medidas:

E092 – 13" (330 x 178 x 150 mm)

E093 – 16" (406 x 225 x 202 mm)

E094 – 19" (482 x 279 x 254 mm)



**BLACK JACK** TOOLS

FERRAMENTAS PROFISSIONAIS



# SACA POLIA DE 3 GARRAS

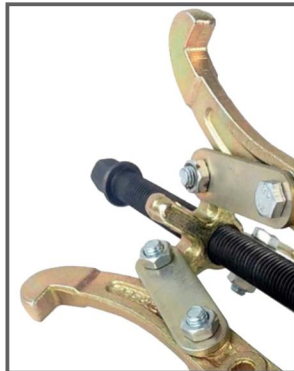

Indicado para operações de extração de polias, engrenagens, buchas e rolamentos.

- Resistente à deformação mecânica e desgaste.
- Inversão das garras que facilita a extração de polias com apoio externo ou interno.
- Garras articuladas e deslizantes.
- Distribuição uniforme de carga nas 03 garras.

**COD R400 – 3"**

**COD R401 – 4"**

**COD R402 – 6"**

**BLACK JACK** 1001

FERRAMENTAS PROFISSIONAIS

## EXTRATOR DE ROLAMENTOS 70-130MM



Extrator de Rolamentos Fosfatizado  
70-130 mm. Possui 2 garras ajustáveis para  
extrair rolamentos em áreas de difícil acesso.  
Corpo fosfatizado para um uso duradouro e  
resistência à corrosão.

Código: R650



# ARCO DE SERRA C/ ÂNGULO VARIÁVEL CABO EMBORRACHADO 12"



Para cortes precisos em vários materiais como madeira, plástico e metal.

- Tamanho: 12"
- Para lâminas de 300 mm de comprimento
- Lâminas de 12/18mm de altura
- Inclui uma lâmina para madeira e duas para metais
- Ângulo variável: 0, 45 e 90°
- Cabo ergonômico emborrachado
- Cor: Preto com grafite
- Peso: 650 gramas

Código: C062

**BLACK JACK** TOOLS

FERRAMENTAS PROFISSIONAIS

## TORNO MORSA DE BANCADA 6" COM BIGORNA E BASE GIRATÓRIA

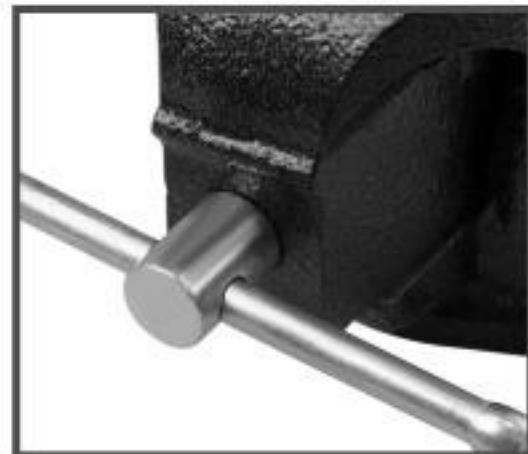

Possui base giratória com bigorna tornando a posição de trabalho mais confortável. Fabricado em aço nodular fundido de alta qualidade.

- Largura do mordente: 6" (150mm)
- Abertura do mordente: 120mm
- Comprimento fechado: 310mm
- Espessura do mordente: 10mm
- Diâmetro da base: 125mm
- Indicado para fixação de peças em posição conveniente para trabalho
- Possui base giratória com bigorna tornando a posição de trabalho mais confortável
- Possui bigorna para operações de percussão
- Fabricado em aço nodular fundido de alta qualidade
- Base giratória
- Uso profissional

**COD C198**

**BLACK JACK** TOOLS

FERRAMENTAS PROFISSIONAIS

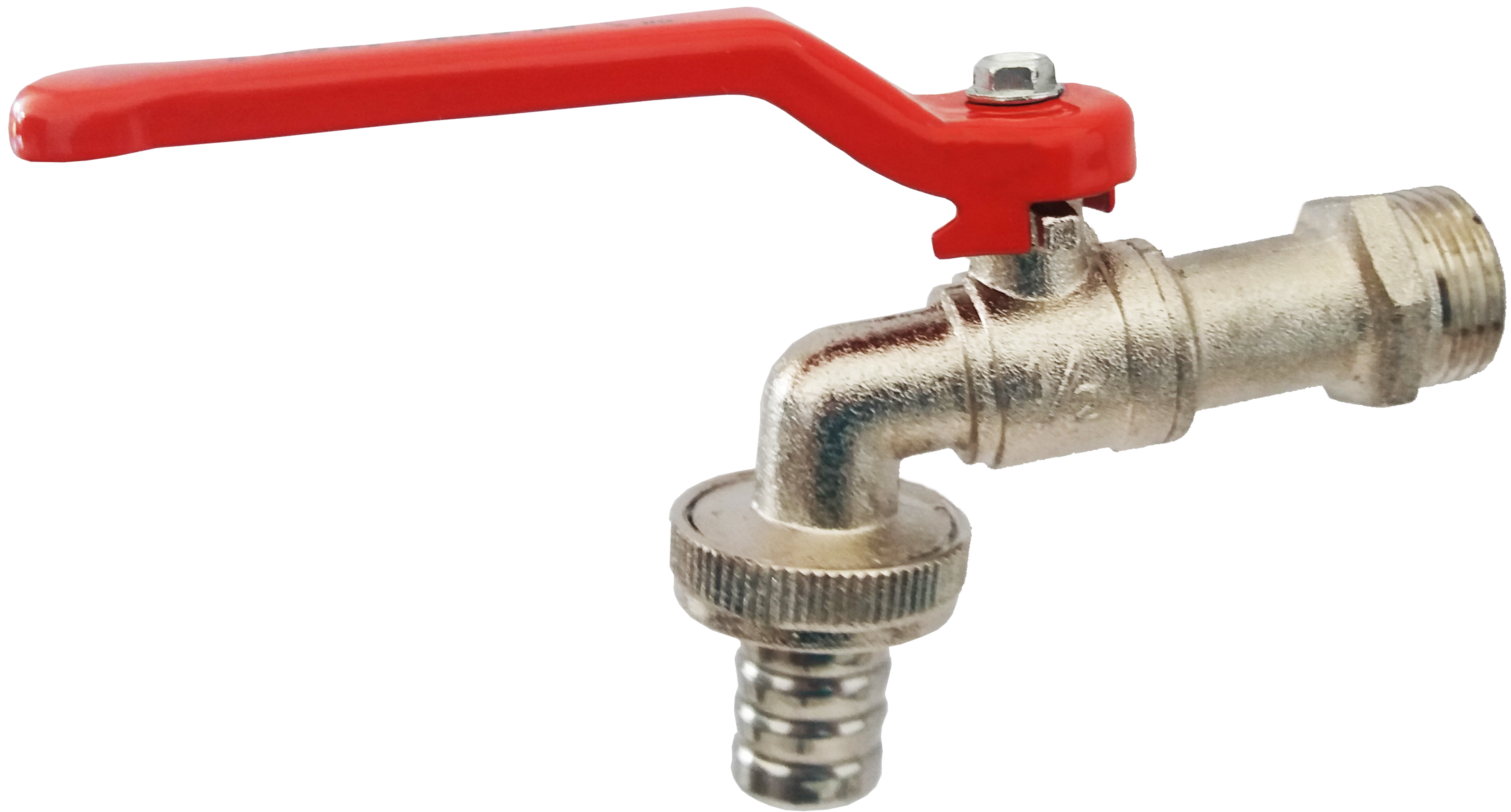

## KIT JARDINAGEM 11 PEÇAS COM MALETA



Kit para jardinagem 11 peças com a maleta, composto por uma variedade de ferramentas que irão auxiliar ao cuidado de suas plantas e tornar o seu jardim mais fácil e prazeroso. O kit é fabricado em aço de qualidade para durar muito tempo.

### Composição do KIT Jardim

- Maleta
- 2 Pás
- 1 Sacho de 3 pontas
- 2 Tesouras para poda
- 1 Spray para água
- 2 Mini pás
- 1 Mini rastelo
- 1 Foice pequena

Medidas da maleta: 7 x 37 x 28 cm.  
Peso total de 1,30 Kg

Código:

**B766**

**BLACK JACK** 1001

FERRAMENTAS PROFISSIONAIS

## COLHER DE PEDREIRO FORJADA CANTO RETO



Forjada em uma única peça sem soldas e canto reto.

- Uma das ferramentas mais antigas da construção civil;
- Forjada em uma única peça sem soldas e canto reto;
- Possui um design ergonômico que torna o seu manuseio mais confortável e prático;
- O cabo de madeira possui ótima resistência com protetor metálico na ponta do cabo;
- Utilizada para colocação de argamassa durante a operação de assentamento de tijolos;
- Medidas disponíveis da espátula: 7, 8, 9 e 10 polegadas.

Códigos:

F111 – 7 polegadas

F112 – 8 polegadas

F113 – 9 polegadas

F114 – 10 polegadas

**BLACK JACK** STOOL

FERRAMENTAS PROFISSIONAIS